

Силовые реле 20 А
1 НО + 1 НЗ (SPST-NO + SPST-N)
65.31 фланцевая установка
(разъемы Faston 250)
65.61 Печатный монтаж

- катушки AC и DC
- Опция - контакты без кадмия

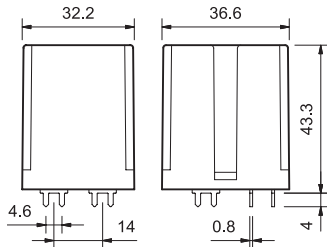

65.61

* При использовании контактов $AgSnO_2$ пиковый ток составляет 120 А - 5 мс (контакт NO).

По классификации UL, Мощность в л.с. и Номинал контактов в дежурном режиме, см. "Основные технические характеристики", стр V



65.31

- номинальный ток контактов 20 А
- Фланцевый разъем/соединение (6.3 x 0.8 мм)

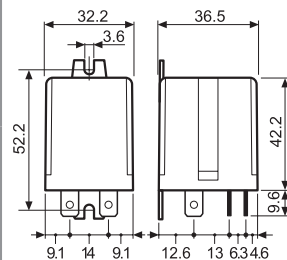
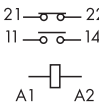

65.61

- номинальный ток контактов 20 А
- Печатный монтаж-раздвоенные выводы

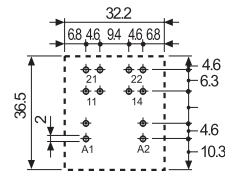
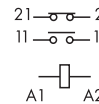

Вид со стороны выводов

Характеристики контактов

Контактная группа (конфигурация)	1NO + 1NC (SPST-NO+SPST-NC)	1NO + 1NC (SPST-NO+SPST-NC)
Номинальный ток/Макс. пиковый ток	A 20/40*	20/40*
Ном. напряжение/Макс. напряжение	B AC 250/400	250/400
Номинальная нагрузка AC1	BA 5000	5000
Номинальная нагрузка AC15 (230 В AC)	BA 1000	1000
Допуст. мощность однофазного двигателя (230 В AC)	kВт 1.1	1.1
Отключающая способность DC1: 30/110/220 В А	20/0.8/0.5	20/0.8/0.5
Минимальная коммутируемая мощность	mВт (В/мА) 1000 (10/10)	1000 (10/10)
Стандартный материал контакта	AgCdO	AgCdO

Характеристики катушки

Номин. напряж. (U_N)	B AC (50/60 Гц)	6 - 12 - 24 - 48 - 60 - 110 - 120 - 230 - 240 - 400	6 - 12 - 24 - 48 - 60 - 110 - 120 - 230 - 240 - 400
	B DC	6 - 12 - 24 - 48 - 60 - 110 - 125 - 220	6 - 12 - 24 - 48 - 60 - 110 - 125 - 220
Ном. мощн. AC/DC	BA (50 Гц)/Вт	2.2/1.3	2.2/1.3
Рабочий диапазон	AC	(0.8...1.1) U_N	(0.8...1.1) U_N
	DC	(0.85...1.1) U_N	(0.85...1.1) U_N
Напряжение удержания	AC/DC	0.8 U_N / 0.6 U_N	0.8 U_N / 0.6 U_N
Напряжение отключения	AC/DC	0.2 U_N / 0.1 U_N	0.2 U_N / 0.1 U_N

Технические параметры

Механическая долговечность AC/DC	циклов	10 · 10 ⁶ / 30 · 10 ⁶	10 · 10 ⁶ / 30 · 10 ⁶
Электр. долговечность при ном. нагрузке AC1	циклов	80 · 10 ³	80 · 10 ³
Время вкл/выкл	мс	10/12	10/12
Изоляция между катушкой и контактами (1.2/50 мкс)	kВ	4	4
Электрическая прочность между открытыми контактами	B AC	1500	1500
Внешний температурный диапазон	°C	-40...+75	-40...+75
Категория защиты		RT I	RT I

Сертификация (в соответствии с типом)



Силовые реле 30 А

1 НО (SPST-NO)

65.31-0300 фланцевая установка

(разъемы Faston 250)

65.61-0300 Печатный монтаж

- зазор ≥ 3 мм
- катушки АС и DC
- Опция - контакты без кадмия

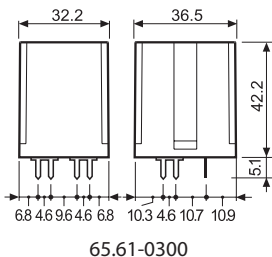

* Расстояние между контактами ≥ 3 мм (EN 60335-1).

** При использовании контактов AgSnO₂ пиковый ток составляет 120 А - 5 мс (контакт NO).

По классификации UL, Мощность в л.с.и Номинал контактов в дежурном режиме, см. "Основные технические характеристики", стр V

65.31-0300



- номинальный ток контактов 30 А
- фланцевая установка/соединение Faston 250 (6.3 x 0.8 мм)

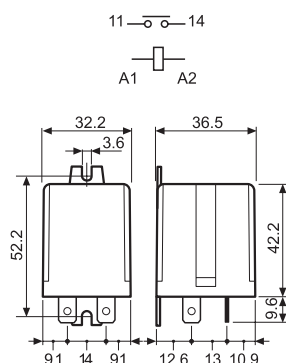

65.61-0300



- номинальный ток контактов 30 А
- Печатный монтаж-раздвоенные выводы

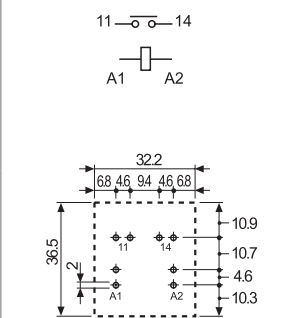

Вид со стороны выводов

Характеристики контактов

Контактная группа (конфигурация)		1 НО (SPST-NO), ≥ 3 мм*	1 НО (SPST-NO), ≥ 3 мм*
Номинальный ток/Макс. пиковый ток	А	30/50**	30/50**
Ном. напряжение/Макс. напряжение	В АС	250/400	250/400
Номинальная нагрузка АС1	ВА	7500	7500
Номинальная нагрузка АС15 (230 В АС)	ВА	1250	1250
Допуст. мощность однофазного двигателя (230 В АС)	кВт	1.5	1.5
Отключающая способность DC1: 30/110/220 В	А	30/1.1/0.7	30/1.1/0.7
Минимальная коммутируемая мощность	мВт (В/мА)	1000 (10/10)	1000 (10/10)
Стандартный материал контакта		AgCdO	AgCdO

Характеристики катушки

Номин. напряж. (U _N)	В АС (50/60 Гц)	6 - 12 - 24 - 48 - 60 - 110 - 120 - 230 - 240 - 400	6 - 12 - 24 - 48 - 60 - 110 - 120 - 230 - 240 - 400
	В DC	6 - 12 - 24 - 48 - 60 - 110 - 125 - 220	6 - 12 - 24 - 48 - 60 - 110 - 125 - 220
Ном. мощн. АС/DC	ВА (50 Гц)/Вт	2.2/1.3	2.2/1.3
Рабочий диапазон	АС	(0.8...1.1)U _N	(0.8...1.1)U _N
	DC	(0.85...1.1)U _N	(0.85...1.1)U _N
Напряжение удержания	АС/DC	0.8 U _N / 0.6 U _N	0.8 U _N / 0.6 U _N
Напряжение отключения	АС/DC	0.2 U _N / 0.1 U _N	0.2 U _N / 0.1 U _N

Технические параметры

Механическая долговечность АС/DC	циклов	10 · 10 ⁶ / 30 · 10 ⁶	10 · 10 ⁶ / 30 · 10 ⁶
Электр. долговечность при ном. нагрузке АС1	циклов	50 · 10 ³	50 · 10 ³
Время вкл/выкл	мс	15/4	15/4
Изоляция между катушкой и контактами (1.2/50 мкс)	кВ	4	4
Электрическая прочность между открытыми контактами	В АС	2500	2500
Внешний температурный диапазон	°С	-40...+75	-40...+75
Категория защиты		RT I	RT I

Сертификация (в соответствии с типом)



Характеристика контактов

F 65 - Электрическая долговечность (АС) при ном. нагрузке



H 65 - Макс. отключающая способность DC1

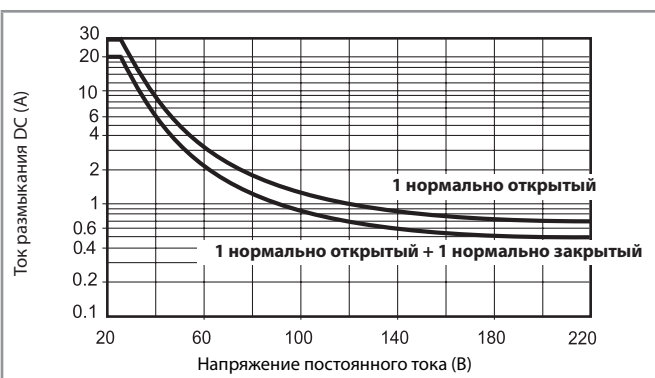

- При переключении активной нагрузки (DC1) и величине тока и напряжения ниже приведенных выше кривых долговечность составляет 80 · 103 циклов.
 - При коммутации нагрузки DC13, подключение диода параллельно с нагрузкой обеспечивает такую же долговечность, как при нагрузке DC1.
- Примечание: Под нагрузкой возможно увеличение времени срабатывания.

Характеристики катушки

Версия для DC

Номин. напряж. U_N	Код катушки	Рабочий диапазон		Сопротивл. R	Ном. ток I при U_N
		U_{min}	U_{max}		
В		В	В	Ω	мА
6	9.006	5.1	6.6	28	214
12	9.012	10.2	13.2	110	109
24	9.024	20.4	26.4	445	54
48	9.048	40.8	52.8	1770	27.1
60	9.060	51	66	2760	21.7
110	9.110	93.5	121	9420	11.7
125	9.125	106	138	12000	10.4
220	9.220	187	242	37300	5.8

Версия для AC

Номин. напряж. U_N	Код катушки	Рабочий диапазон		Сопротивл. R	Ном. ток I при U_N (50Гц)
		U_{min}	U_{max}		
В		В	В	Ω	мА
6	8.006	4.8	6.6	4.6	367
12	8.012	9.6	13.2	19	183
24	8.024	19.2	26.4	74	90
48	8.048	38.4	52.8	290	47
60	8.060	48	66	450	37
110	8.110	88	121	1600	20
120	8.120	96	132	1940	18.6
230	8.230	184	253	7250	10.5
240	8.240	192	264	8500	9.2
400	8.400	320	440	19800	6

R 65 - Отношение рабочего диапазона для DC к температуре окр. среды

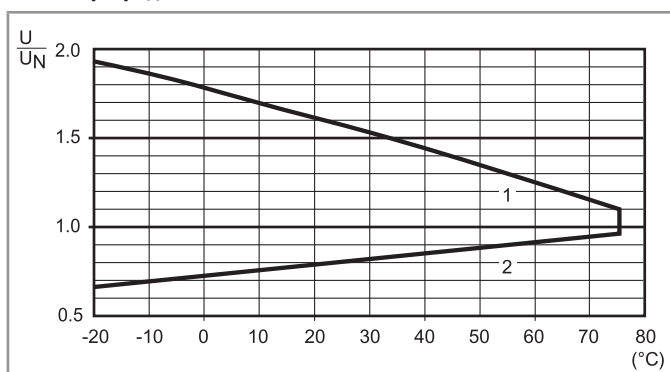

- 1 - Макс. допустимое напряжение на катушке.
- 2 - Мин. напряжение удержания катушки при температуре окружающей среды.

R 65 - Отношение рабочего диапазона для AC к температуре окр. среды

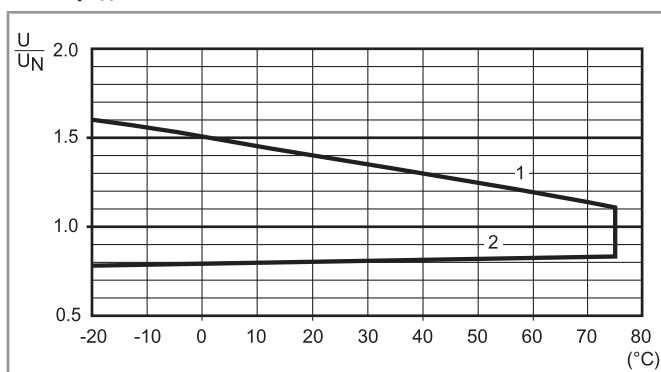

- 1 - Макс. допустимое напряжение на катушке.
- 2 - Мин. напряжение удержания катушки при температуре окружающей среды.

Аксессуары



Фланцевый адаптер крепления для реле типов 65.31.xxxx.xxx9

065.05

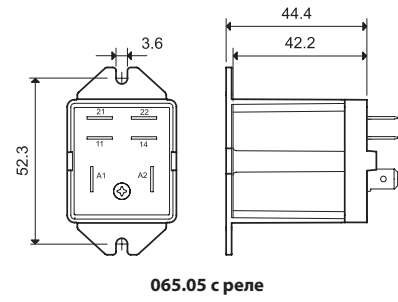
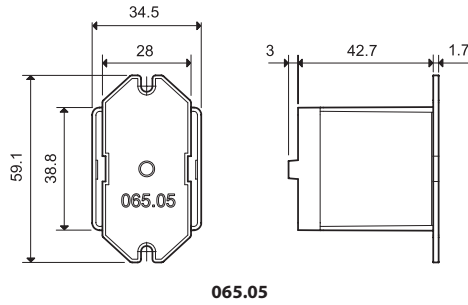

A



Адаптер 35 мм рейки (EN 60715) для реле типов 65.31.xxxx.xxx9

065.07

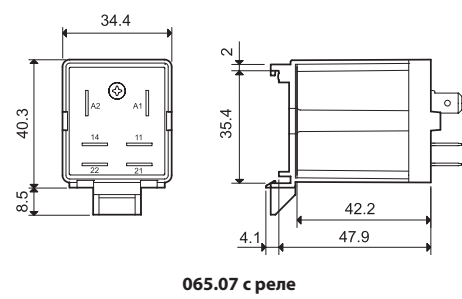
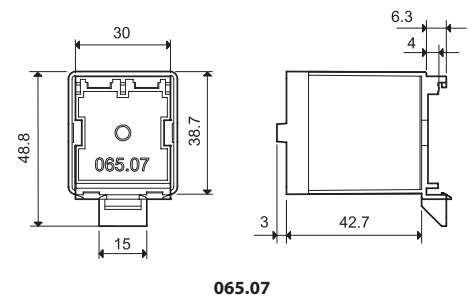

Адаптер 35 мм рейки (EN 60715) для реле типов 65.31.xxxx.xxx9

065.08

