

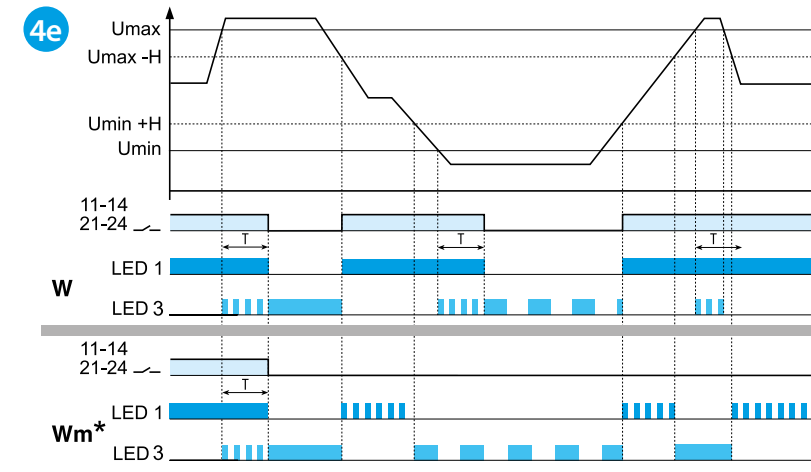

70.42

70.42.8.400.2032	
U _N (380...415)V AC (50/60 Hz)	
U _{min} 220 V AC	
U _{max} 510 V AC	
P 12.5 VA / 1 W	
2 CO (DPDT) 8 A 250 V AC	
AC1	2000 VA
AC15 (230 V AC)	400 VA
(230 V AC)	0.3 kW
DC1 (30/110/220) V	(8/0.3/0.12) A
(-20...+60)°C	
IP20	

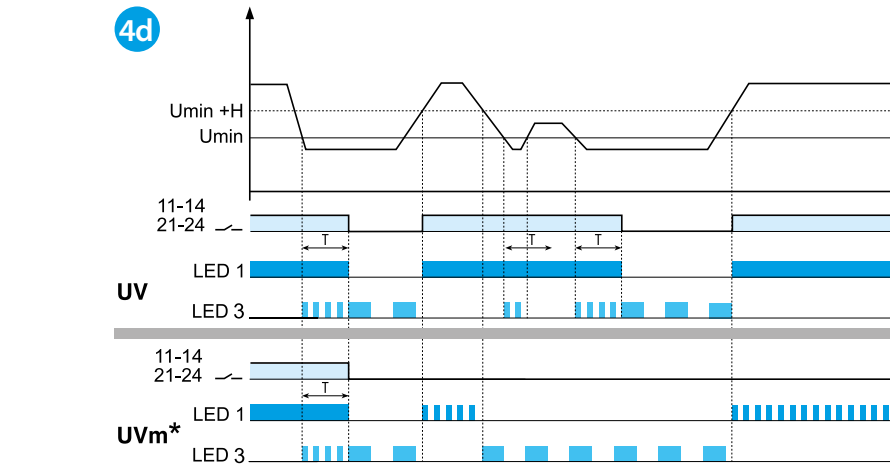
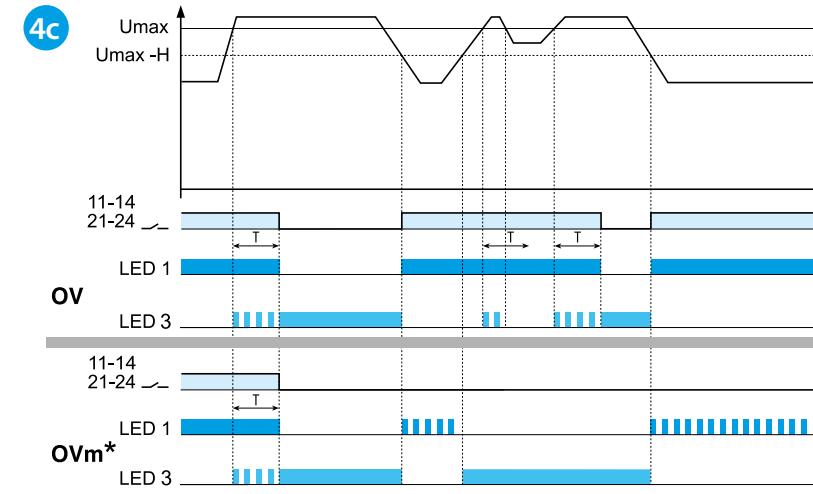
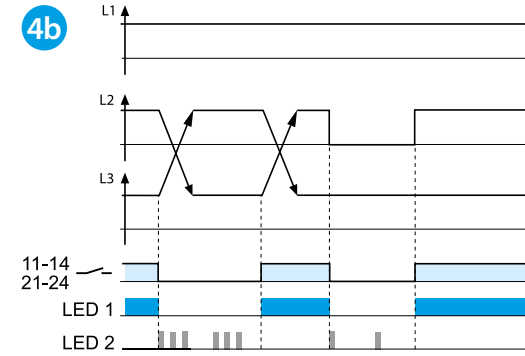
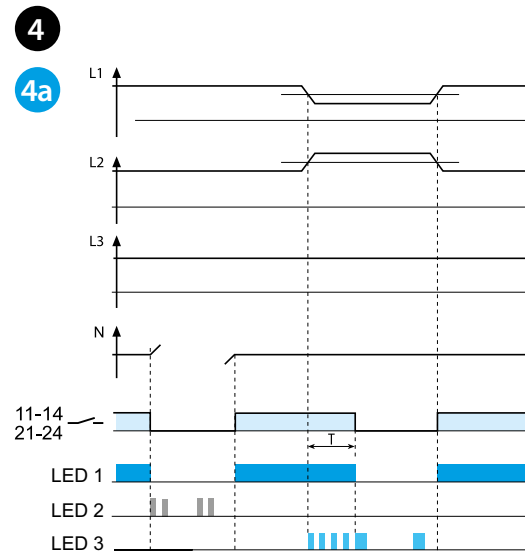
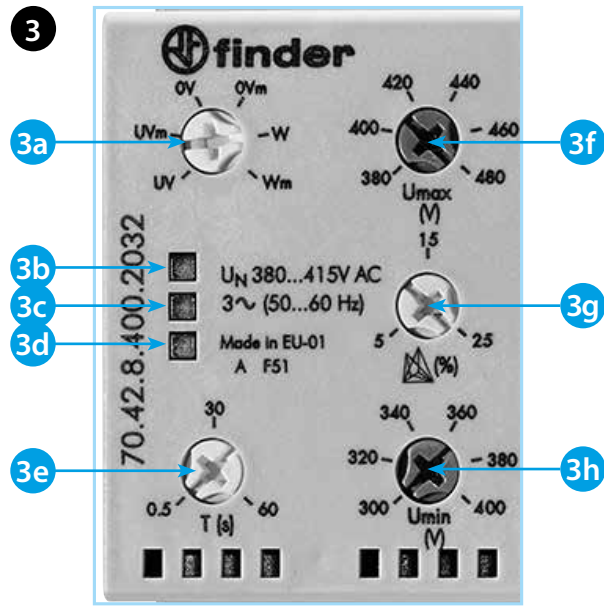
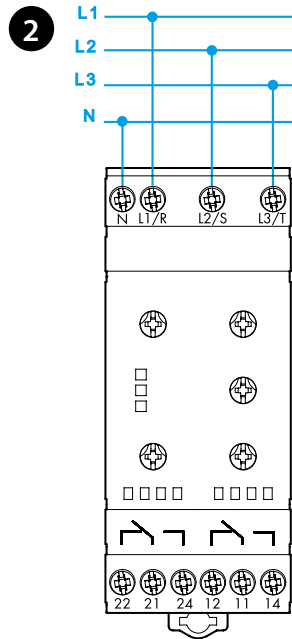
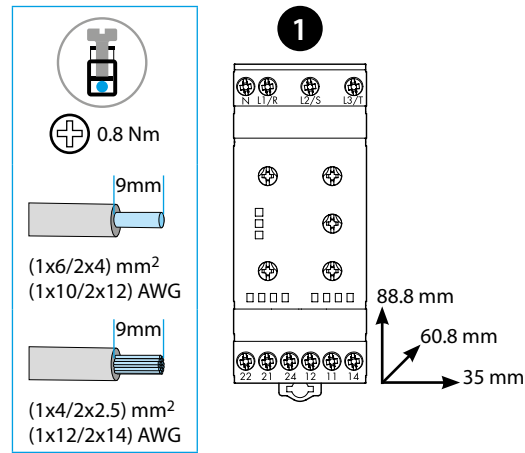

РУССКИЙ

70.42 ТРЕХФАЗНЫЕ РЕЛЕ КОНТРОЛЯ НАПРЯЖЕНИЯ (АС)

- 1 ГАБАРИТНЫЙ ЧЕРТЕЖ**
- 2 СХЕМА ПОДКЛЮЧЕНИЯ**
11-14 / 22-24: выходной контакт NO (SPST-NO)
11-12 / 21-22: выходной контакт NC (SPST-NC)
- 3 ПЕРЕДНЯЯ ПАНЕЛЬ (детализация)**
3a Выбор функций
UV Пониженное напряжение без запоминания состояния 4d
UVm Пониженное напряжение с запоминанием состояния 4d
OV Перенапряжение без запоминания состояния 4c
OVm Перенапряжение с запоминанием состояния 4c
W Диапазон между пониженным напряжением и перенапряжением без запоминания состояния 4e
Wm Диапазон между пониженным напряжением и перенапряжением с запоминанием состояния 4e
3b Светодиод 1 (зеленый)
3c Светодиод 2 (желтый)
3d Светодиод 3 (красный)
3e Время задержки отключения («Т» на функциональной диаграмме), настройка (0.5...60)s
3f Селектор Максимальное напряжение (380...480)V
3g Настройка асимметрии (5...25)% U_N
3h Селектор Минимальное напряжение (300...400)V
- 4 ФУНКЦИИ**
4a Обрыв нейтрالي и асимметрия
4b Обрыв и чередование фаз
4c Повышенное напряжение (Функции OV и OVm)
4d Пониженное напряжение (Функции UV и UVm)
4e Диапазон между пониженным и повышенным напряжением, Функции W и Wm

ПРИМЕЧАНИЕ
Гистерезис («Н» на функциональной диаграмме): 10 В.
Активация прибора при включении питания: 1 с.
Время задержки срабатывания: 1 с.
Положительная безопасная логика – Выходные контакты открыты при обнаружении прибором тревоги.

***Обнуление памяти состояний**
Для обнуления памяти состояний нужно выключить питание прибора и включить его снова (U вкл, U выкл) или повернуть селектор выбора функций на одно положение, и затем вернуть в исходное состояние.

